

FÉM KERTI TÁROLÓ

Összeszerelési útmutató

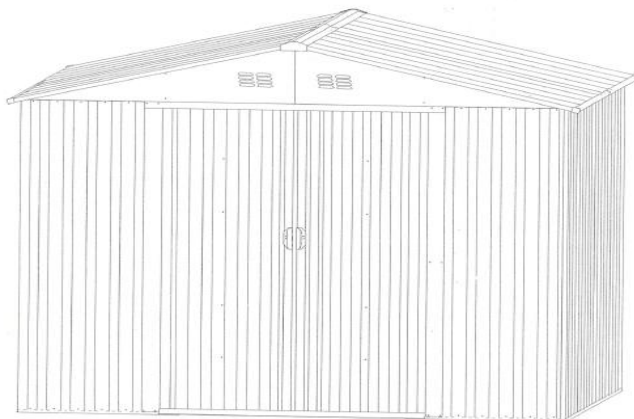

2 embernek 2-3 órányi munka az összeállítás.

Figyelem!

Kérem olvassa el alaposan az útmutatót, mielőtt hozzákezd az összeállításhoz.

Kérem szigorúan kövesse az instrukciókat!

Kérem ellenőrizze az alkatrészek hiánytalan meglétét az összeszerelés megkezdése előtt!

Az esetleges sérülések megelőzésének érdekében, kérem viseljen védőfelszerelést!

TERVEZÉS:

Csapatmunka

Ha lehetséges, két, vagy több személy vegyen részt az épület összeállításában. Szükséges, hogy egy személy az alkatrészek vagy a panelek elhelyezését végezze a tervek szerint, míg a másik személynek a csavarokat és az eszközöket kell előkészítenie.

A hely kiválasztása és előkészítése:







A telepítés előtt ki kell választani a megfelelő helyet a ház elhelyezéséhez. A legjobb a lapos, és a jó vízelvezetésű talaj.





- Ne feledje, hogy elegendő helyre lesz szüksége a telepítés során!
Győződjön meg róla, hogy elegendő helyet hagyott a bejárati ajtó kinyitásához, a ház körül elegendő hely van annak biztosítására, hogy a rögzítő csavarokat kívülről a házra tudja rögzíteni.
 - A telepítést megelőzően létre kell hozni a ház alapját, és előkészíteni a rögzítő rendszert.
-

Biztonsági intézkedések:

- Különböző darabok kezelése során legyen figyelmes, mert némelyik elem sarka éles lehet. A telepítés vagy a karbantartás során viseljen védőkesztyűt, hosszú ujjú felsőt, és védőszemüveget.
- A szerszámok kezelésénél legyen óvatos! Ha elektromos szerszámokat használ, ismerkedjen meg azok használatával, és tartsa be a biztonsági előírásokat!
- A telepítési helyen csak szakemberek tartózkodjanak. A gyermekek, állatok, és illetéktelen személyek számára a terület legyen lezárva annak érdekében, hogy a figyelmetlenségből adódó balesetek elkerülhetőek legyenek.
- Ha bármelyik alkatrész hiányzik, ne kezdje el a ház telepítését. A befejezetlenül hagyott, vagy rögzítetlen ház könnyen sérülést okozhat szeles időben, illetve az építmény is károsodást szenvedhet.





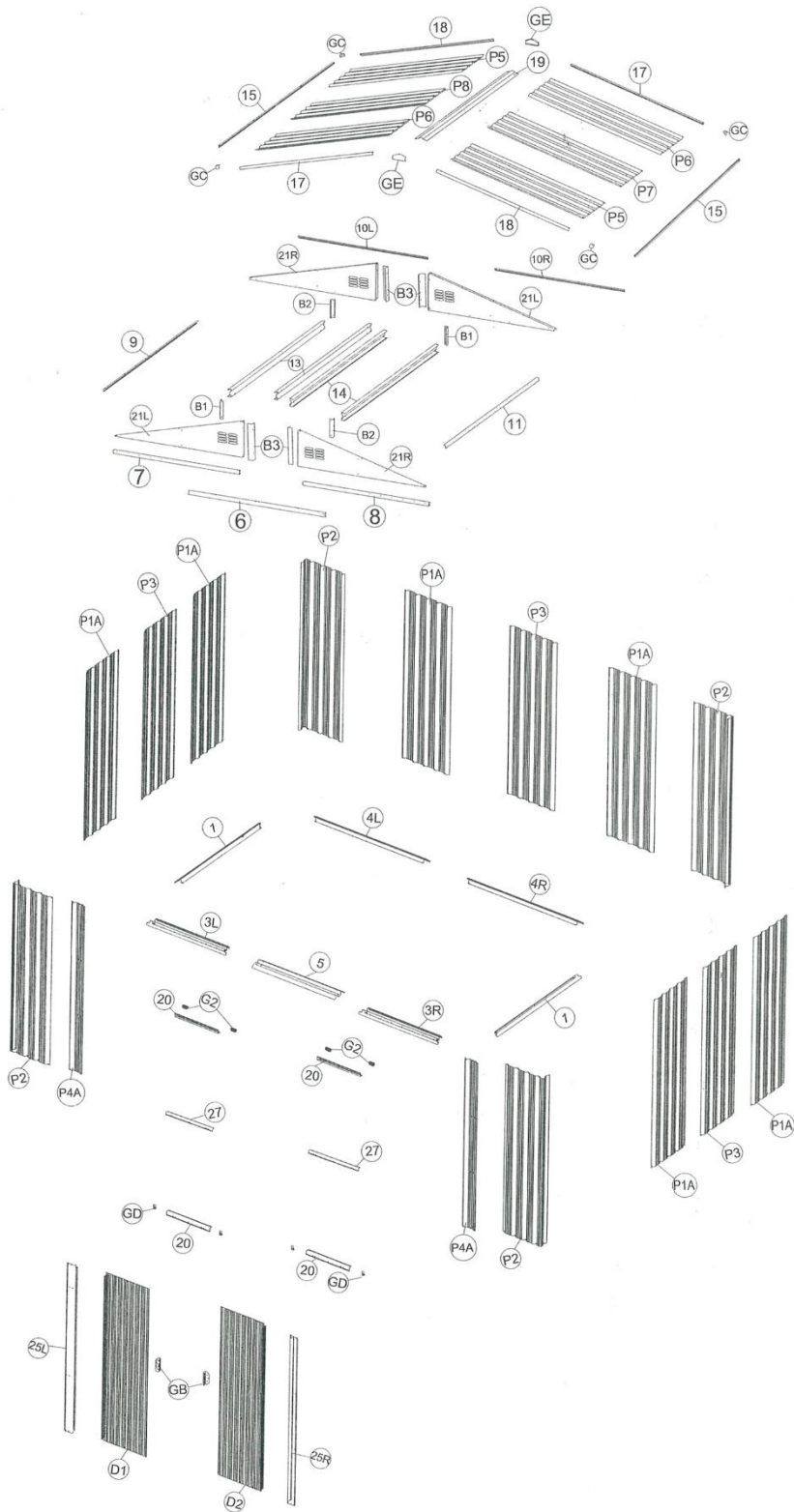

Alkatrész lista

PART	NO.	Qty.
	1	2
	3L	1
	3R	1
	4L	1
	4R	1
	5	1
	6	1
	7	1
	8	1
	9	1
	10L	1
	10R	1
	11	1
	13	2
	14	2
	15	2
	17	2

PART	NO.	Qty.
	18	2
	19	1
	20	4
	21L	2
	21R	2
	25L	1
	25R	1
	27	2
	B1	2
	B2	2
	B3	4
	P1A	6
	P2	4
	P3	3

PART	NO.	Qty.
	P4A	2
	P5	2
	P6	2
	P7	1
	P8	1
	D1	1
	D2	1
	GF	4
	G2	4
	GB	2
	GC	4
	GD	4
	GE	2
	F1	215
	F2	75
	F3	8
	S1	108
	S2	268







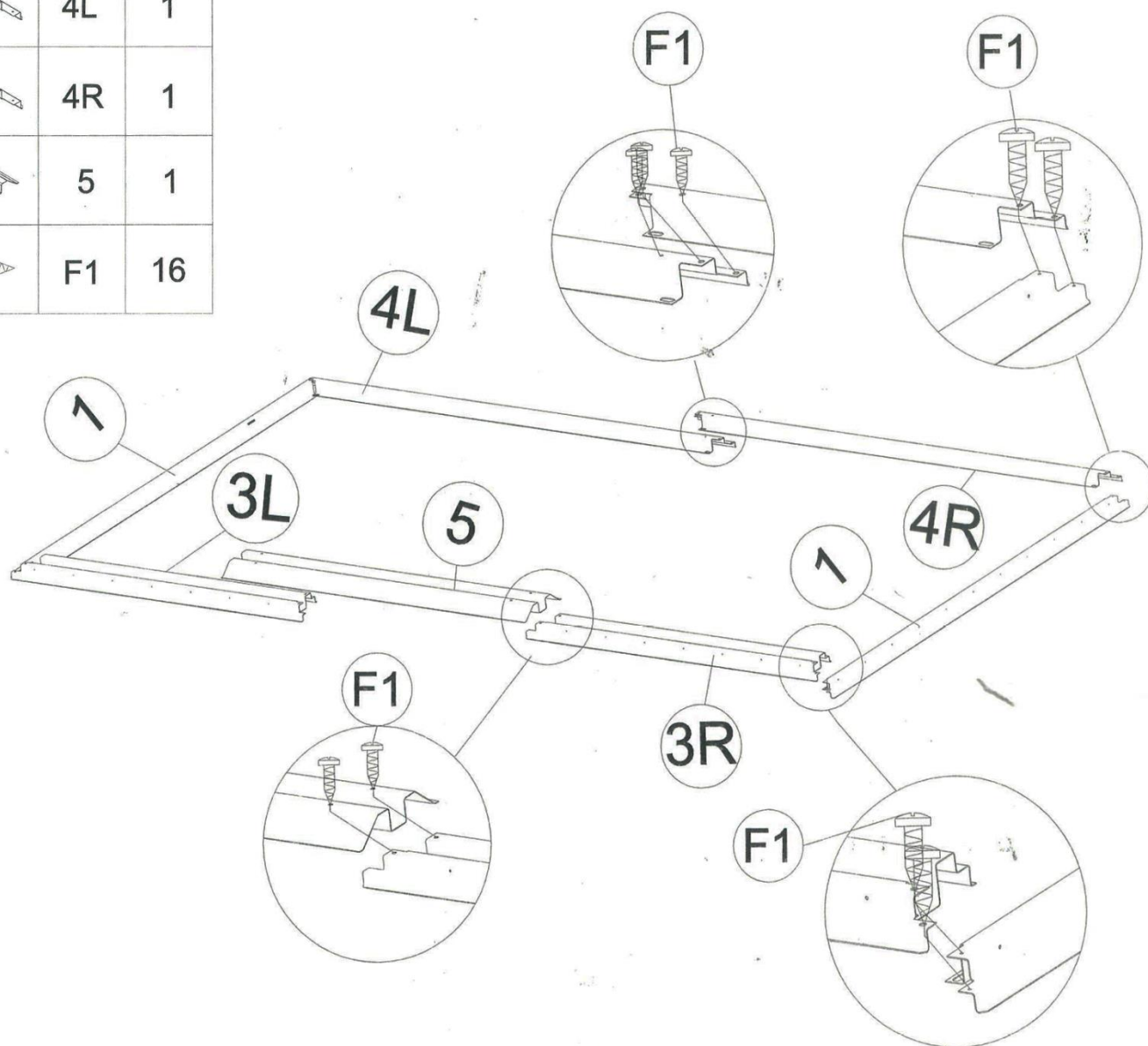

PART	NO.	Qty.
	1	2
	3L	1
	3R	1
	4L	1
	4R	1
	5	1
	F1	16

1. Állítsa össze az alapul szolgáló rudakat (1) től (4L) ig az F1 jelölésű csavarokkal. Utána helyezze el a bejárati összekötő csatornát (5) a (3L) és (3R) tetejére. Rögzítse az F1 jelölésű csavarokkal az alaphoz a lent látható kép alapján. Bizonyosodjon meg róla, hogy az alap sarkai tökéletes derékszögek.

Állítsa össze az alapnak szolgáló rudakat (1) től (4L)







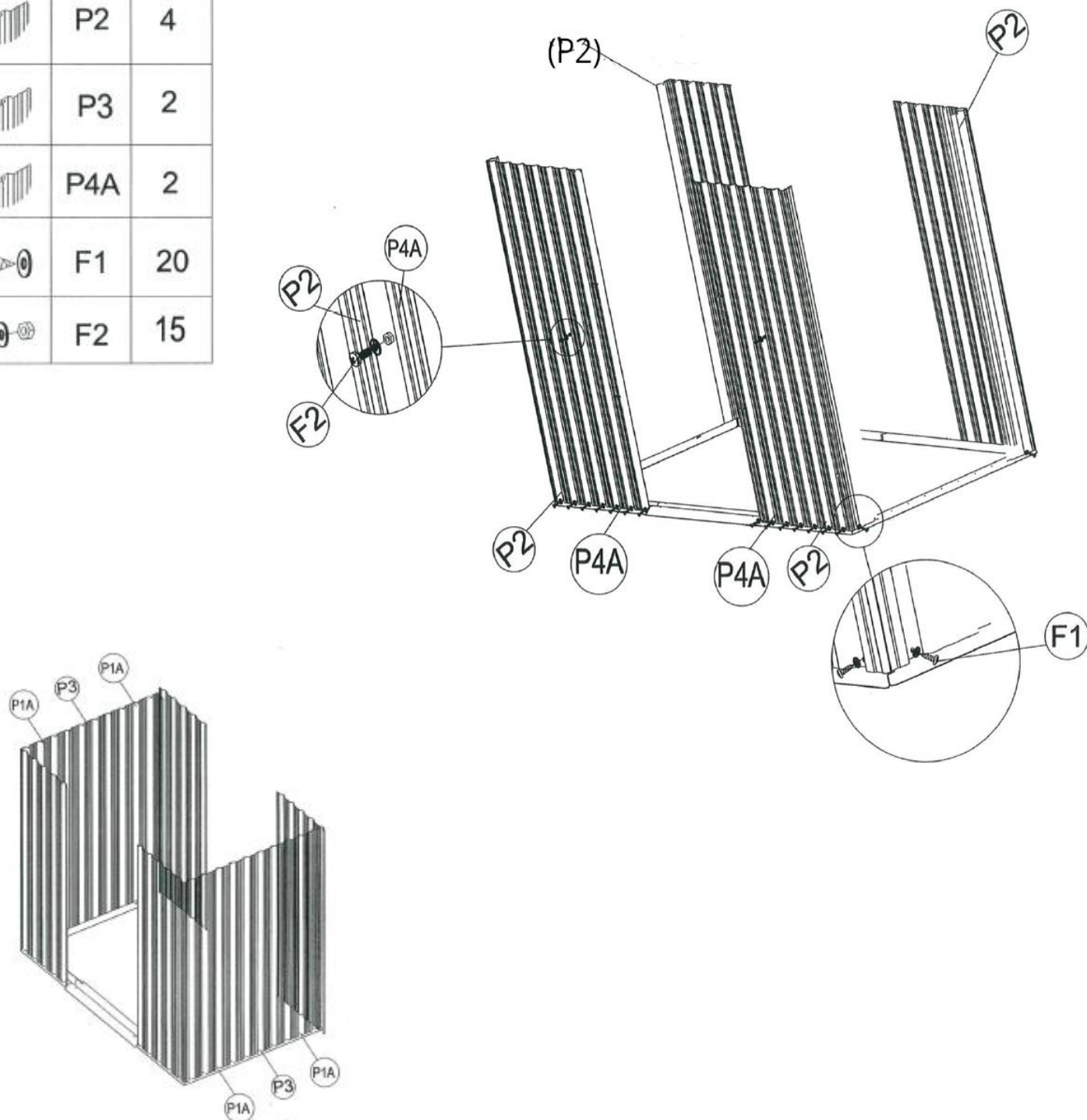

2. Helyezze a falpanelt (P1A), (P2), (P3) és (P4A) az alaprudakra, ahogy az ábra mutatja. Rögzítse az (F1) gombbal. Csavarok alátéttel kívülről.

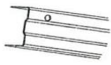
PART	NO.	Qty.
	P1A	4
	P2	4
	P3	2
	P4A	2
	F1	20
	F2	15

Állítsa fel a fal paneleket (P1A), (P2), (P3) és



PART	NO.	Qty.
	6	1
	7	1
	8	1
	P1A	2
	P3	1
	G2	4
	F1	28

3. Helyezze be a (G2) 2 darabot. Felső csúszka a csúszó csatornába (7) és (8).

Szerelje össze az ajtórudat (6) az elülső falpanel (P1A) közé. Ezután helyezze el a csúszócsatornát (7) és (8) belülről az elülső falpanelek tetejére. Illessze a lyukakat a falpanellel. A rögzítéshez használjon (F1) csavarokat, alátéttel. Lásd a pozíciót az alábbi ábrákon.



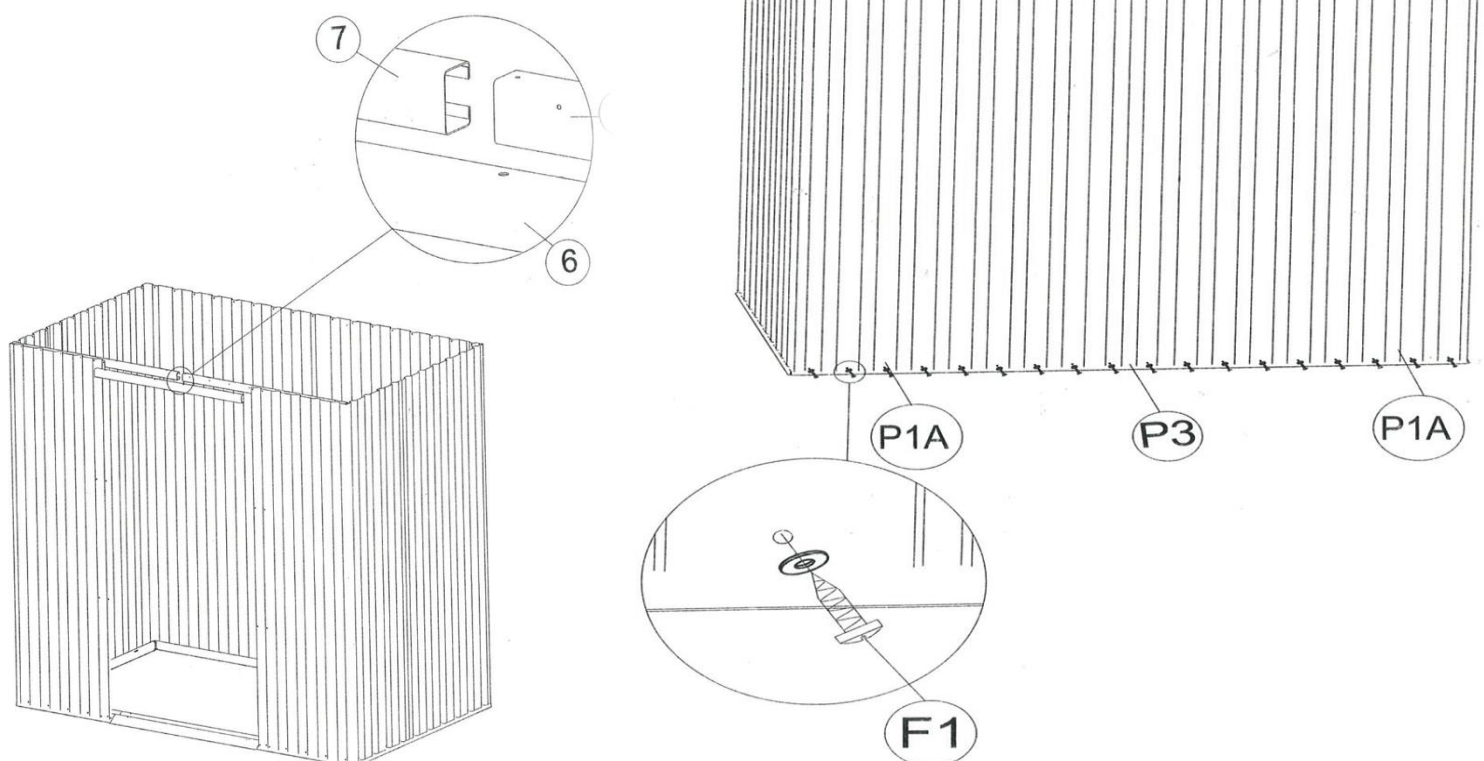

Megjegyzés: a (7) és (8) csúszócsatornán nincs furat. Puha, a csavarok könnyen rögzíthetők.

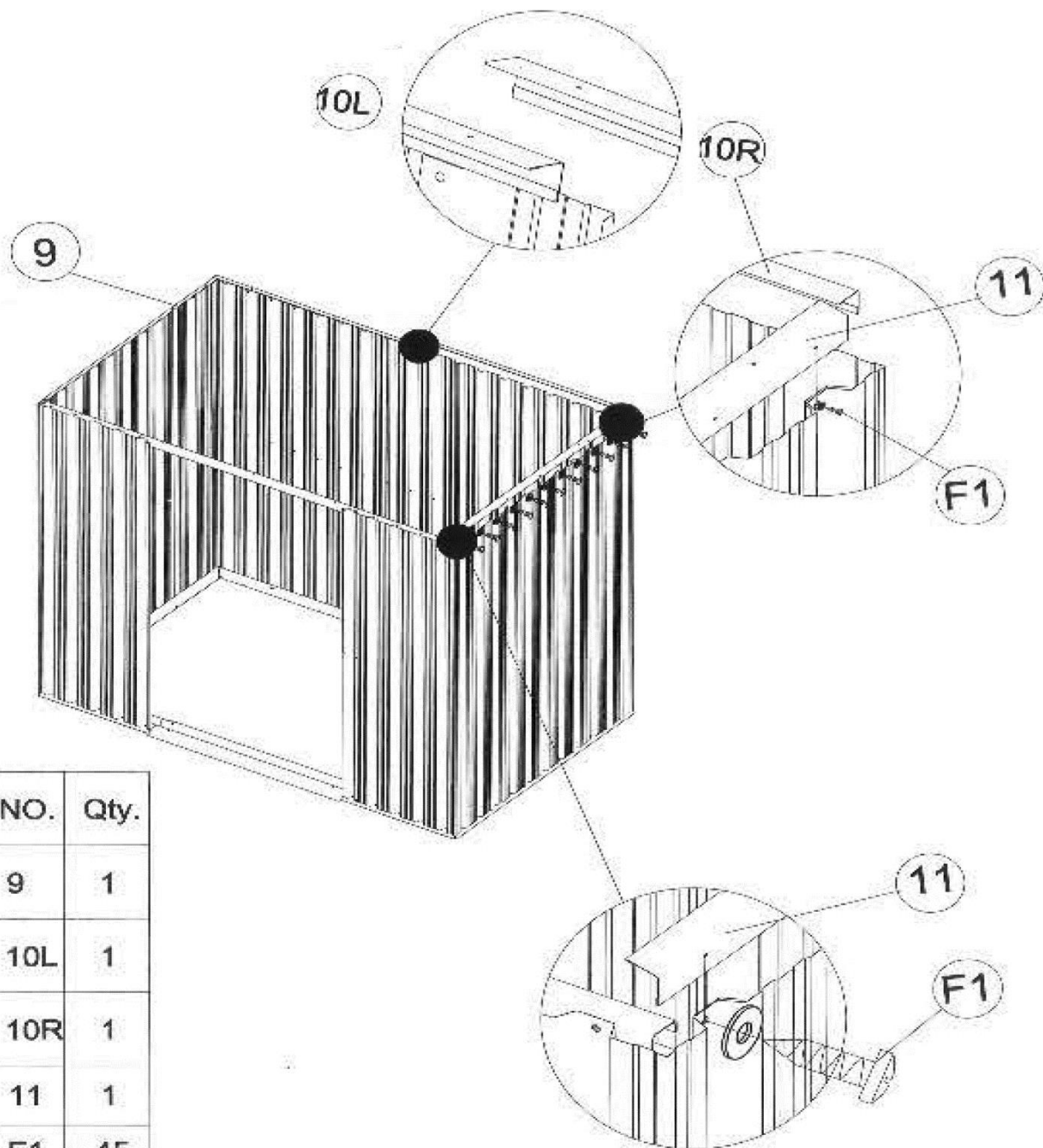

4. Helyezze a felső szögvasakat (9) és (10L), (11) és (10R) a tetejére a falpaneleknek (P1). Helyezze egy szintbe a csavarok helyét és rögzítse az F1 jelölésű csavarokkal. Utána helyezze fel a paneleket (P2, P3, P5, P6) az alapul szolgáló rudak és a szögvasak közé. Rögzítse az F1 jelölésű csavarokkal.



Megjegyzés: egymást fedjék az elemek!



PART	NO.	Qty.
	9	1
	10L	1
	10R	1
	11	1
	F1	45

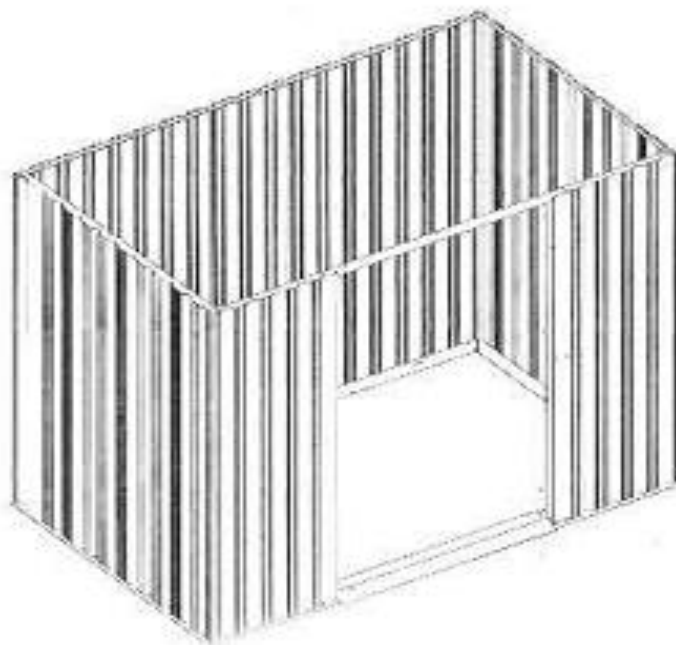
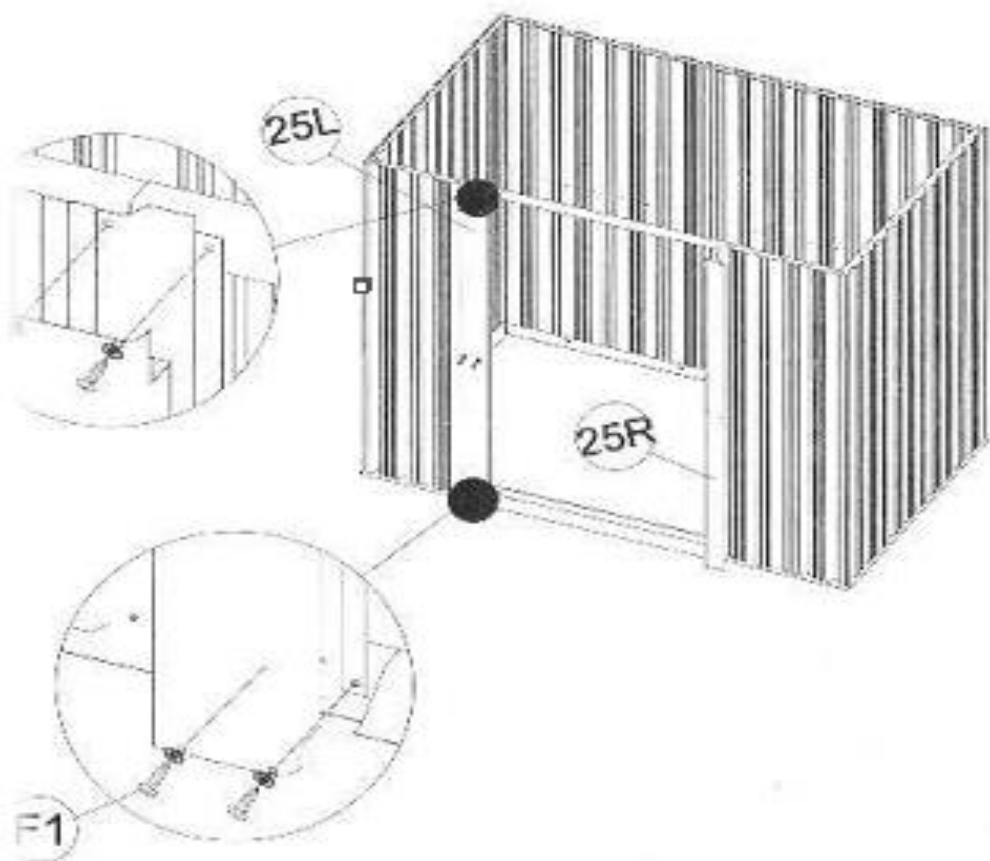





5. Helyezze a bal ajtó rudat (25L) és (25R) a tetejére az alaprúdnak (3L) és (3R), illeszse bele a fal panelbe. Rögzítse F1 jelölésű csavarokkal.

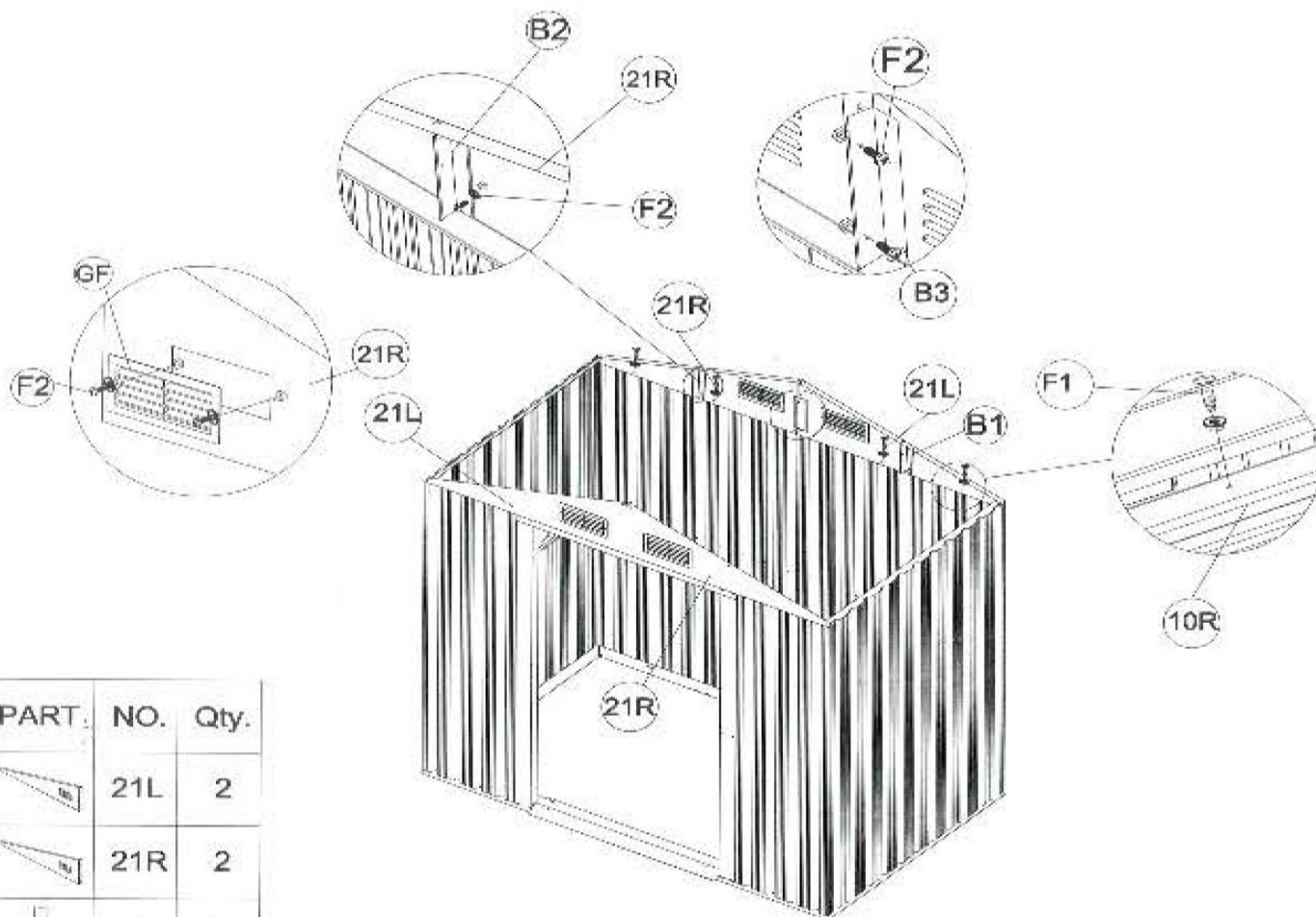

PART	NO.	Qty.
	25L	1
	25R	1
	F1	12

6. Helyezzen 4 darabot a nyeregtető panelből (21L) és (21R) a tetejére a csúszka síneknek (7;8) és a hátsó részére a felső rudaknak (10L,10R), igazítsa egymáshoz a kivágott lyukakat és rögzítse egymáshoz F1 csavarokkal belülről. Utána állítson össze 2 nyeregtető panelt (21L, 21R) egymáshoz a B3-as csatlakoztatóval. Majd rögzítse őket az F2-es csavarral és anyával.

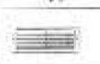



PART.	NO.	Qty.
	21L	2
	21R	2
	B1	2
	B2	2
	B3	4
	GF	4
	F1	20
	F2	20

7. Csatlakoztasson egymáshoz 4 tető tartó elemet (13,14) utána rögzítse a 4 darab tetőstruktúrát a nyeregtető panelekbe (21L ; 21R). Igazítsa egymáshoz a csavaroknak vágott lyukakat és rögzítse at F2-es csavarral és anyával.

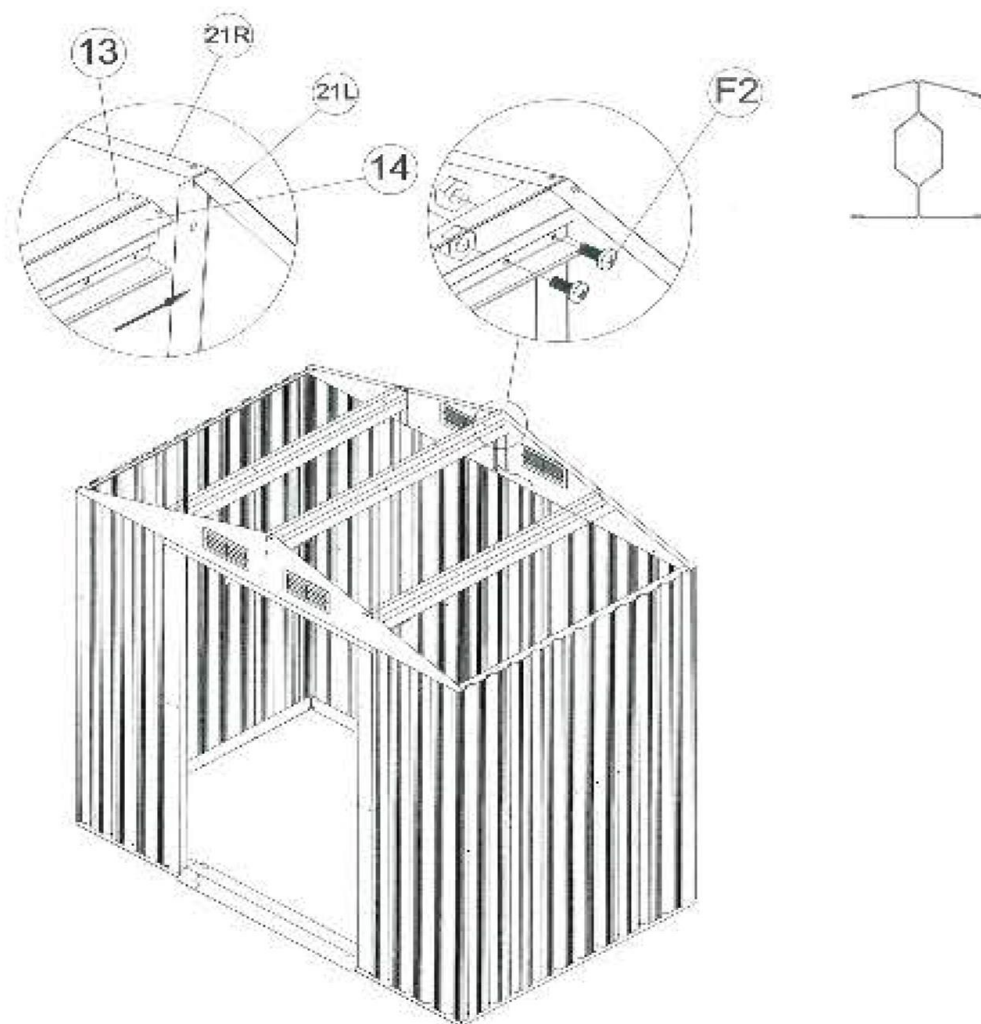
FONTOS!





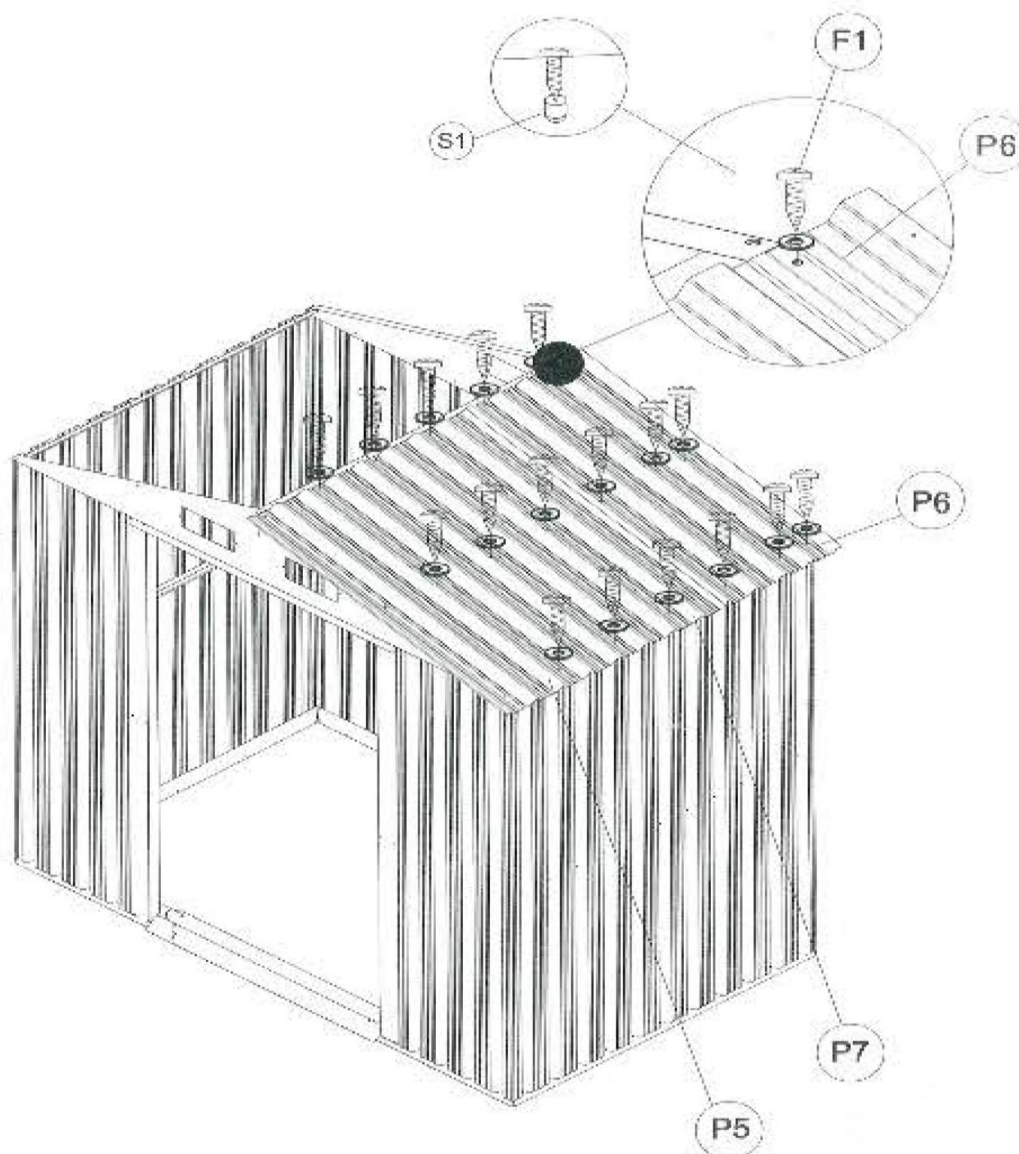

PART	NO.	Qty.
	13	2
	14	2
	F2	16

8. Helyezze a tetőpaneleket (P5; P6; P7) a tetejére nyeregtető paneleknek (21R, 21L) igazítsa egymáshoz a csavarlyukakat és rögzítse F1-es csavarral és anyával.





FONTOS!

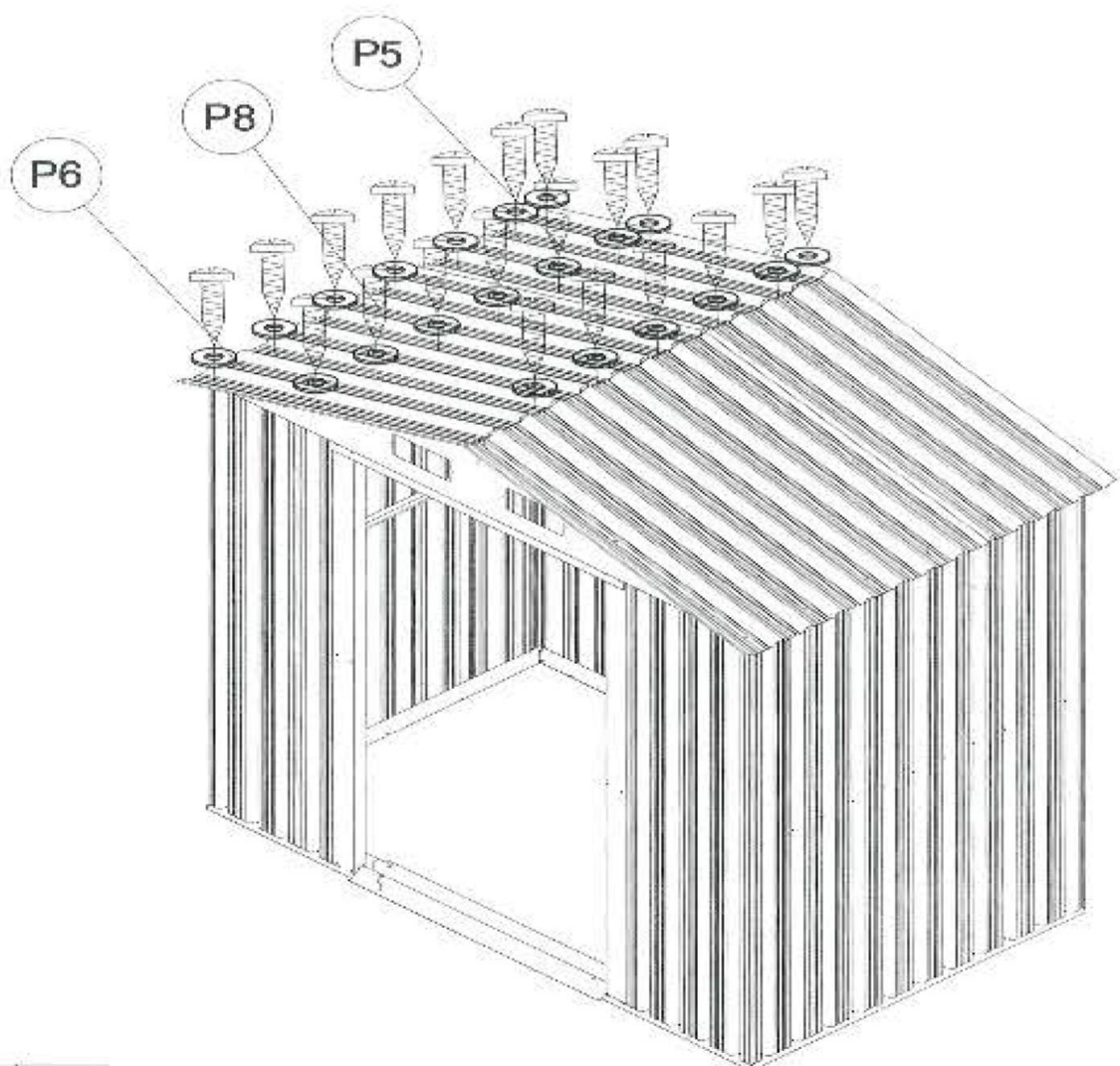

PART	NO.	Qty.
	P5	1
	P6	1
	P7	1
	F1	30
	S1	108

9. Helyezze a tető elemeket (P5, P6, P8) a nyeregtetőre és a tetőtartókra. Igazítsa egymáshoz a csavar lyukakat és rögzítse az F1 jelölésű csavarokkal és anyákkal.



PART	NO.	Qty.
	P5	1
	P6	1
	P8	1
	F1	30

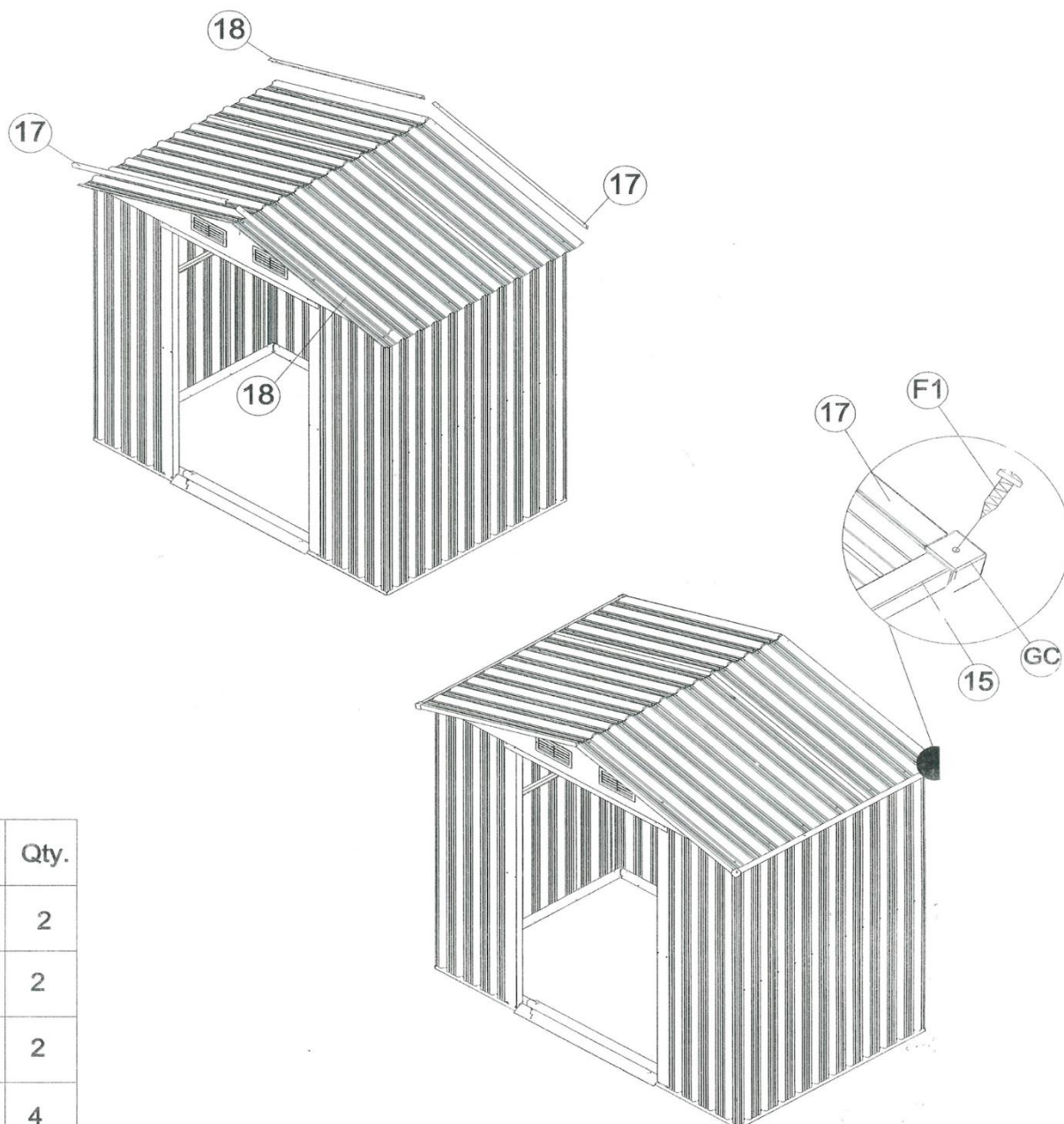

10. Állítsa össze a homlokzati részt (15) és (17), (18) a tető panelekkel és rögzítse azokat az F1 csavarokkal és anyákkal. Utána helyezze a 4 sarokelemet (GC) a sarokcsatlakozási pontokra és rögzítse az F1 csavarokkal és anyákkal.



PART	NO.	Qty.
	15	2
	17	2
	18	2
	GC	4
	F1	8

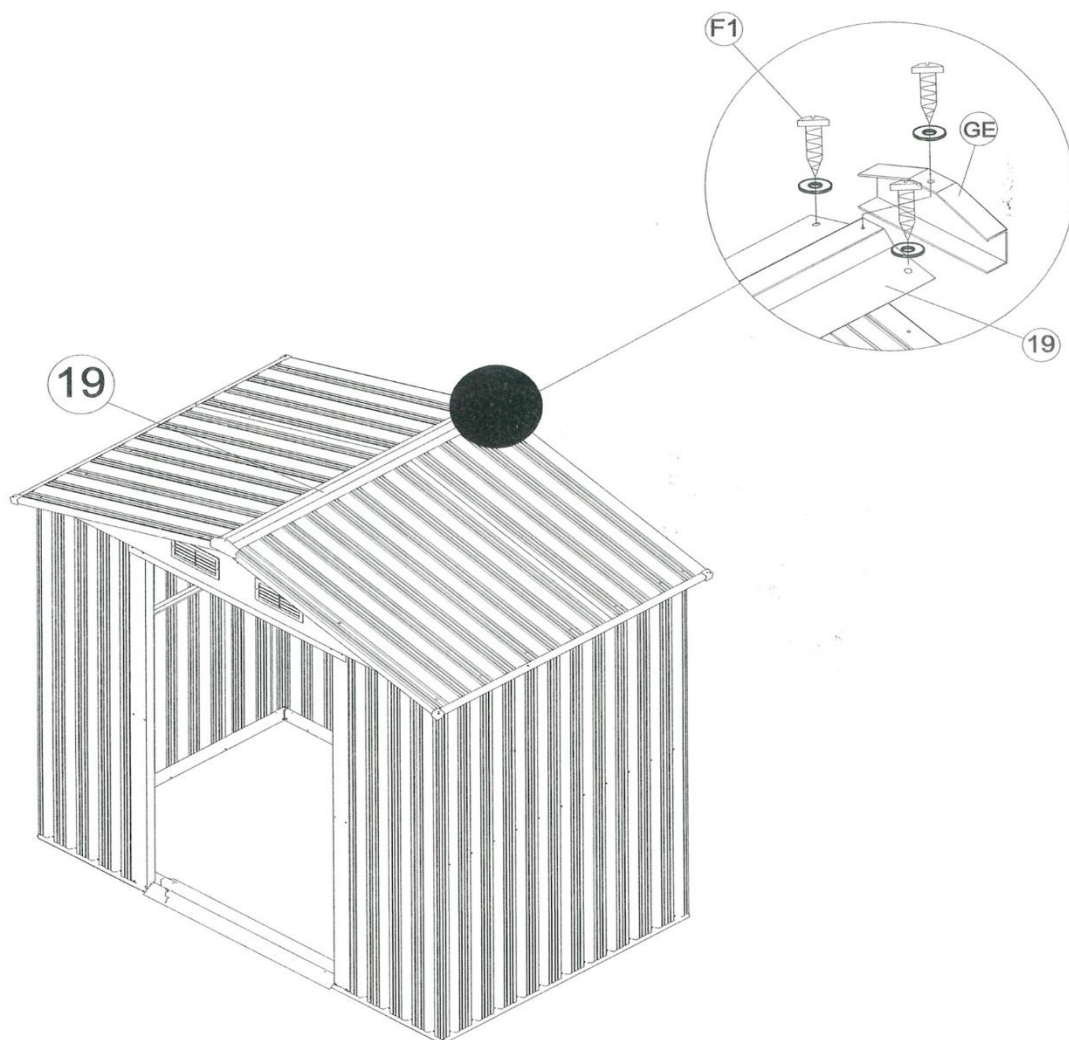





11. Helyezze a tető rögzítő elemet (19) a tetőpanelek tetejére, hozzá azokat egyvonalba biztosítsa F1 csavarokkal, és anyákkal. Utána csúsztassa rá a sapkát (GE) a tetőgerinc mindkét végére és rögzítse.

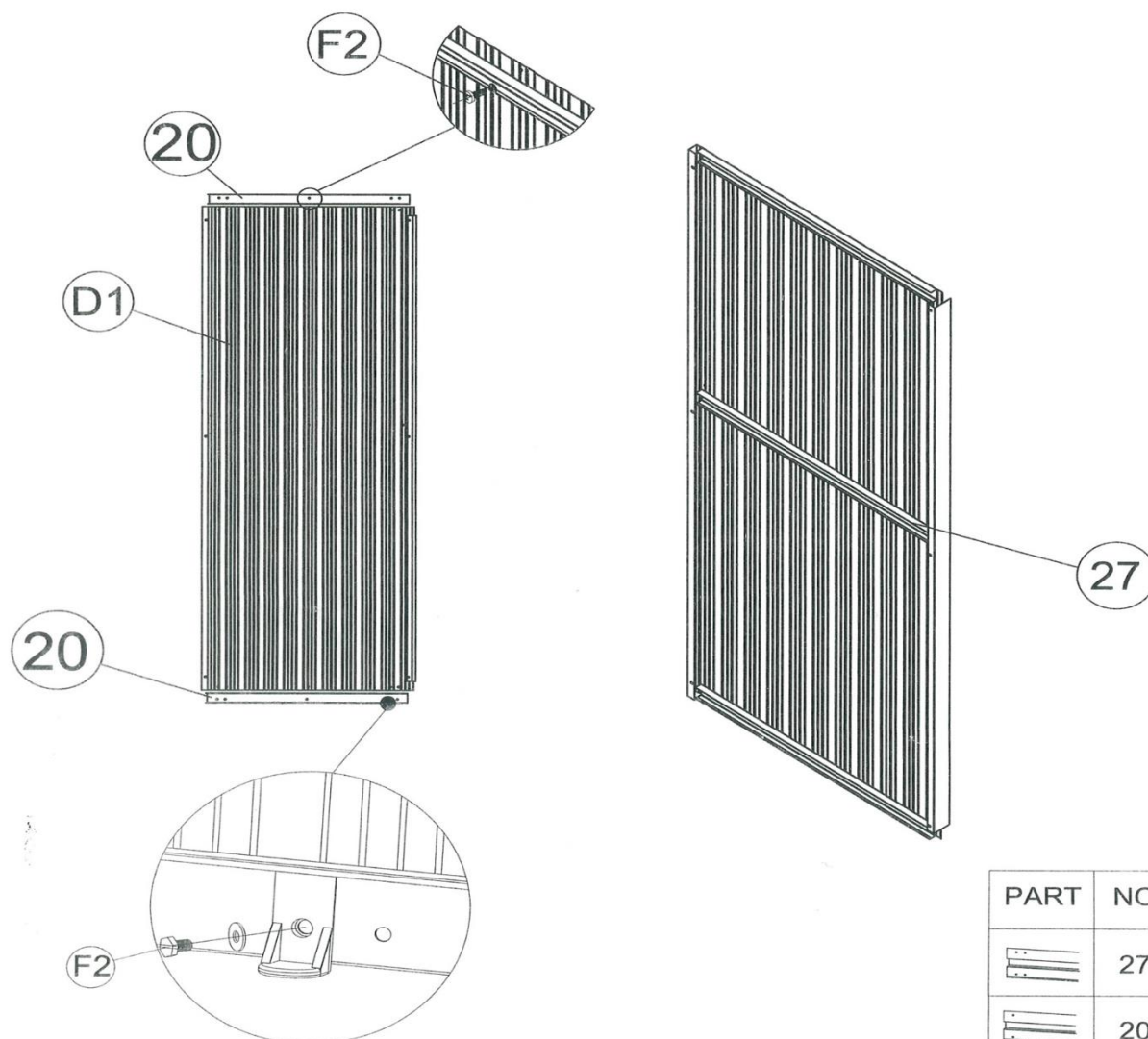

PART	NO.	Qty.
	19	1
	GE	2
	F1	6

12. Állítsa össze az ajtó rudat (20) az ajtó elemeken (D1), (D2) és rögzítse azokat a rúddal (27). Utána állítsa össze az alsó csúszkát (GD) az ajtó rúdhoz (20) mindkét alsó szélén. Rögzítse azokat az F2-es csavarokkal és anyákkal.



PART	NO.	Qty.
	27	2
	20	4
	D1	1
	D2	1
	GD	4
	F2	34

13. Erősítse a két részes kilincset (D2) az ajtópanelel belülről az F2-es csavarok segítségével.

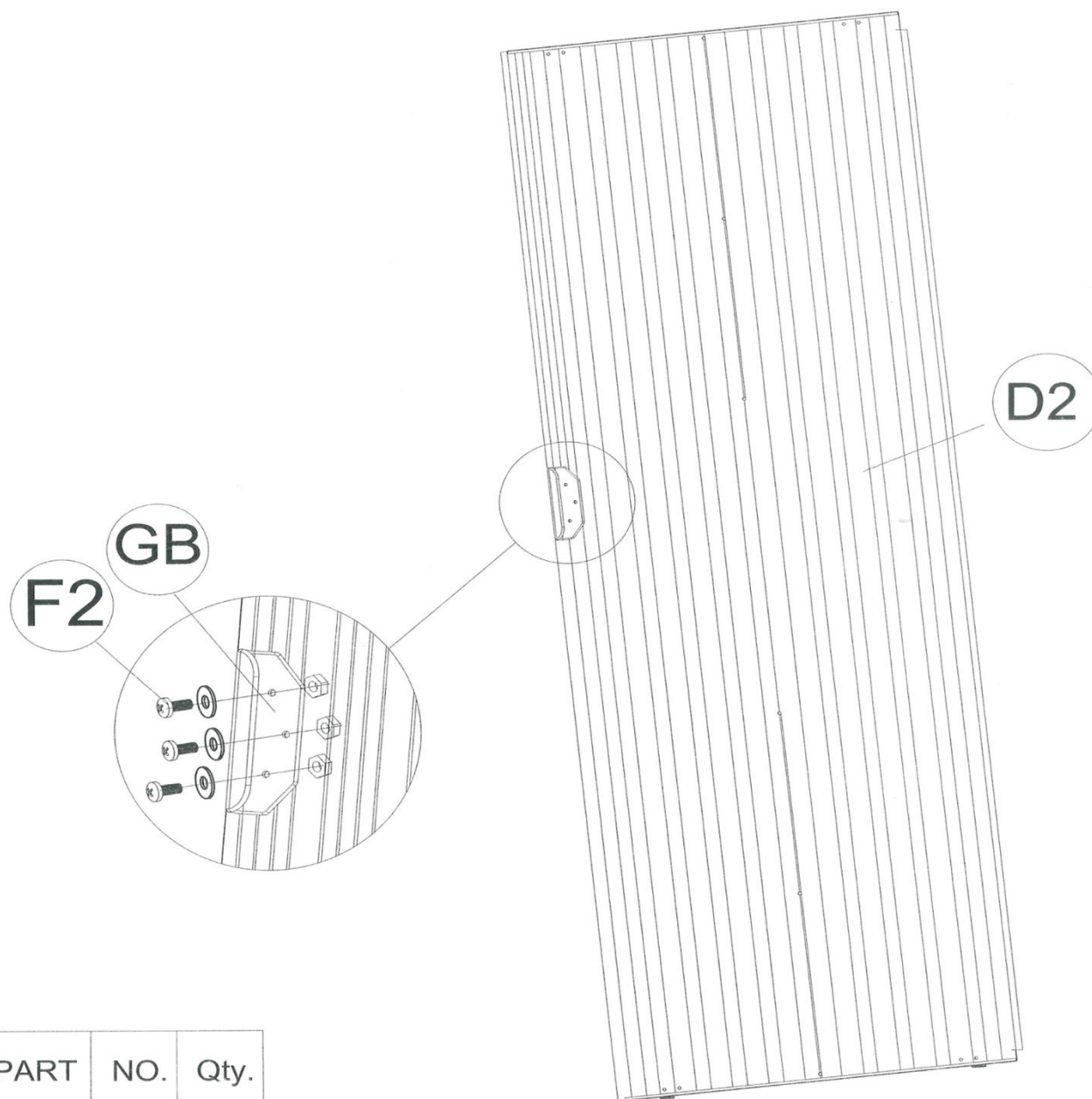

PART	NO.	Qty.
	GB	2
	F2	6

14. Csúztassa az ajtó elemet az alaprúdba (3L). Bizonyosodjon meg róla, hogy az alsó csúszka (GD) bele tud siklani az alaprúdba (3L). Utána rögzítse az ajtópanel tetejét a felső sínhez a G2 és az F3 csavarokkal.

Bizonyosodjon meg róla, hogy tökéletesen egy vonalban helyezkednek el az elemek.

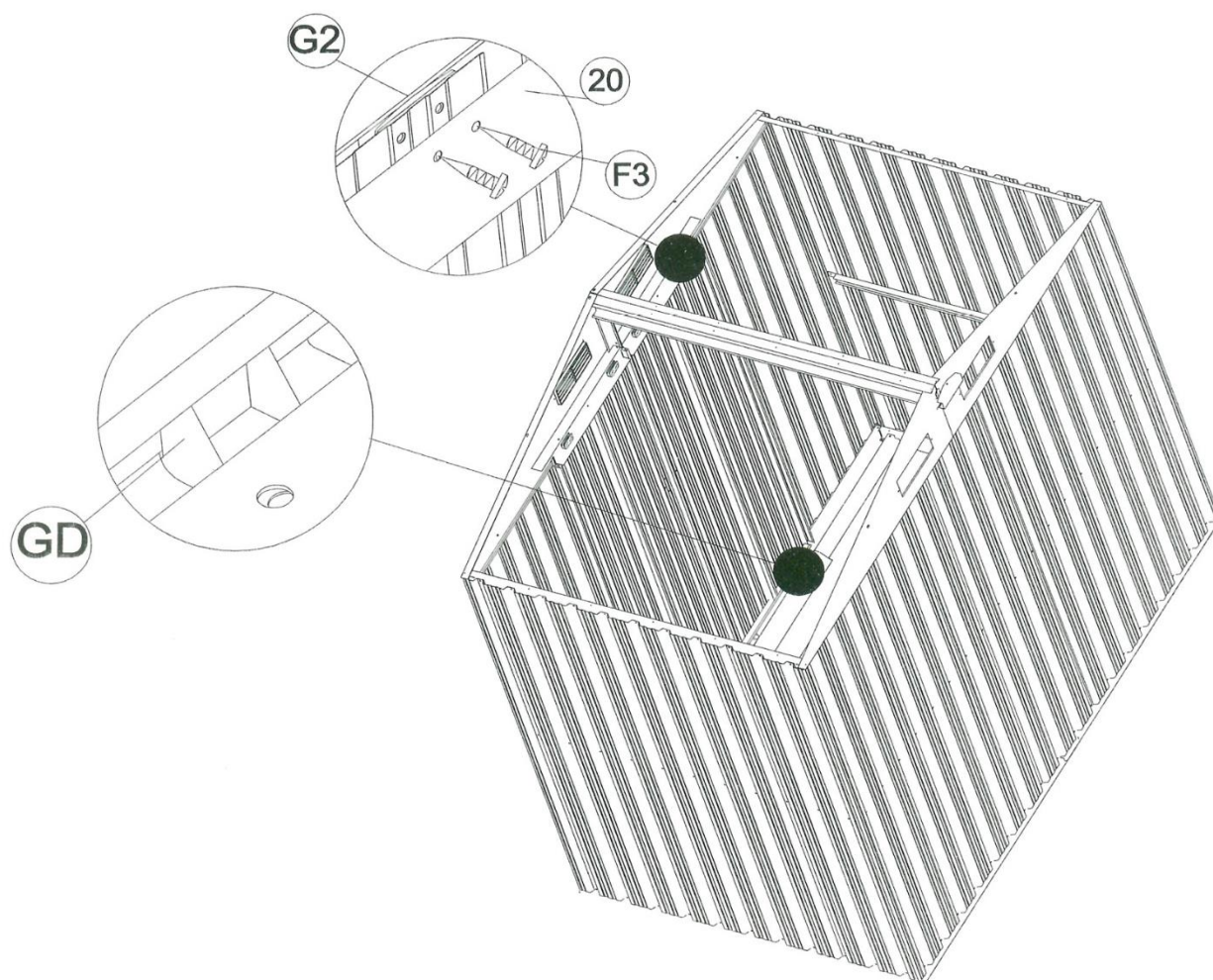

PART	NO.	Qty.
	F3	8